

Serene

使用说明书

BANG & OLUFSEN



重要安全措施

注意：如未遵守以下注意事项，可能会引起危险或违反法律。

交通安全第一

驾车时不要使用手机。如要通话，请先停车。

加油时关机

在加油站（维修站）或靠近易燃物品、化学制剂的地方，请勿使用手机。

乘坐飞机时要关机

移动电话会造成干扰，在飞机上使用手机不仅危险而且是违法的。

在医疗设备附近关机

医院或卫生保健机构可能会对无线频率敏感的设备。请有效遵守所有相关规章或准则。

干扰

移动通信可能会受到无线电干扰。无线电干扰会影响手机的性能。

遵守特殊规定

在任何地方都要遵守特殊规定。在禁止使用手机或可能产生干扰或危险时，必须关闭手机。

防水

此手机不能防水，请保持其干燥。

紧急呼叫

输入当地的紧急呼叫号码。按**拨号**拨打。

手机放置于儿童触摸不到的地方

手机和其所有配件（包括附件）应放置于儿童触摸不到的地方。

配件及电池

请使用三星公司专用电池和配件（如耳机和 PC 数据线）。使用非三星配件会损坏手机并可能引起危险。

- 如果使用非三星公司认可的电池，可能会引起爆炸。
- 请按照说明，处理欲废弃的电池。



长时间以非常高的音量用耳机收听可能会损伤您的听力。

使用三星认可的软件

请不要使用未经三星电子认可的软件，对手机程序或参数进行修改。

授权服务

必须由专业人员进行安装或维修。

关于更详细的安全信息，见 64 页的“健康和信息安全”。

本说明书简介

本使用说明书叙述有关如何使用手机的简明信息。如欲迅速掌握本手机的基本使用方法，请参照“开始使用”和“特殊功能”。

在本说明书中，有下列指示图标：

注意 表示您需要仔细阅读关于安全或手机功能的信息。

▶ 表示您可以在提到之页上了解到更多的信息。

→ 表示您需要按下导航键，滚动到指定的选项，然后选择该选项。

黑体 表示手机上的按键。例如，**确认**。

特殊功能



蓝牙

使用蓝牙无线技术发送媒体文件和个人数据，以及连接到其它设备上。



照相机

使用手机上的照相机拍照。



WAP 浏览器

访问无线网络，可获得各种服务和最新信息。



用手机来电图像区分个人

通过来电人员的图像，查看是谁在给您打电话。



名片

编制带有您的电话号码和个人信息的电子名片。



彩信服务 (MMS)

发送带有一组文字、图片和声音的彩信。



电子邮件

发送附有图片和声音附件的电子邮件。



管理目录

记录每日、每周和每月的日程。



录音机

录制语音备忘录。

目录

您的手机, 4

开始使用, 5

安装 SIM 卡和手机 5

给手机充电 6

开机和关机 7

按键 7

显示屏 8

使用功能表 9

根据需要设定手机 9

拨打 / 接听电话 10

特殊功能, 11

使用照相机 11

浏览 Web 11

使用电话簿 11

发送信息 12

查看信息 13

使用蓝牙无线技术 14

输入文本, 15

基本功能, 20

信息, 23

照相机, 34

WAP 浏览器, 37

管理目录, 39

文件管理器, 42

电话簿, 44

通话记录, 48

应用, 49

设定, 53

SIM 服务, 61

疑难解答, 62

健康和信息安全, 64

功能表选项

在待机模式下按**确认**，进入功能表模式。

1 信息 ▶ p. 23

- 1 新建 ▶ p. 23
- 2 收件箱 ▶ p. 26
- 3 发件箱 ▶ p. 27
- 4 草稿箱 ▶ p. 28
- 5 已发送 ▶ p. 28
- 6 电子邮箱 ▶ p. 28
- 7 我的文件夹 ▶ p. 29
- 8 文本模板 ▶ p. 29
- 9 设定 ▶ p. 30
- 0 存储器状态 ▶ p. 33

2 照相机 ▶ p. 34

- 1 正常拍摄 ▶ p. 34
- 2 连续快拍 ▶ p. 35
- 3 夜晚拍摄 ▶ p. 35
- 4 转到照片 ▶ p. 36
- 5 效果 ▶ p. 36
- 6 设定 ▶ p. 36

3 WAP 浏览器 ▶ p. 37

- 1 WAP 主页 ▶ p. 37
- 2 三星乐园 ▶ p. 37
- 3 书签 ▶ p. 38
- 4 输入网址 ▶ p. 38
- 5 WAP 设定 ▶ p. 38
- 6 清除记忆 ▶ p. 38

4 管理目录 ▶ p. 39

- 1 按月查看 ▶ p. 39
- 2 按周查看 ▶ p. 40
- 3 按日查看 ▶ p. 40
- 4 约会 ▶ p. 41
- 5 纪念日 ▶ p. 41
- 6 记事本 ▶ p. 41
- 7 备忘录 ▶ p. 41
- 8 全部删除 ▶ p. 41
- 9 错过闹钟事件 ▶ p. 41
- 0 存储器状态 ▶ p. 41

5 文件管理器 ▶ p. 42

- 1 图片 ▶ p. 42
- 2 声音 ▶ p. 42
- 3 其它文件 ▶ p. 43
- 4 存储器状态 ▶ p. 43

6 电话簿 ▶ p. 44

- 1 联系人列表 ▶ p. 44
- 2 新建联系人 ▶ p. 44
- 3 分组 ▶ p. 45
- 4 快速拨号 ▶ p. 45
- 5 我的名片 ▶ p. 46
- 6 本机号码 ▶ p. 46
- 7 设定 ▶ p. 46
- 8 复制到 SIM 卡 ▶ p. 46
- 9 全部复制到话机 ▶ p. 46
- 0 全部删除 ▶ p. 46
- * 存储器状态 ▶ p. 46
- # 服务号码* ▶ p. 47

7 通话记录 ▶ p. 48

- 1 近期联系人 ▶ p. 48
- 2 未接来电 ▶ p. 48
- 3 已拨电话 ▶ p. 48
- 4 已接来电 ▶ p. 48
- 5 全部删除 ▶ p. 48
- 6 通话时间 ▶ p. 48

8 应用 ▶ p. 49

- 1 语音记录 ▶ p. 49
- 2 世界时间 ▶ p. 50
- 3 闹钟 ▶ p. 50
- 4 计算器 ▶ p. 51
- 5 货币兑换 ▶ p. 51
- 6 PIM 同步 ▶ p. 51

9 设定 ▶ p. 53

- 1 时间和日期 ▶ p. 53
- 2 话机设定 ▶ p. 53
- 3 显示屏设定 ▶ p. 53
- 4 声音设定 ▶ p. 54
- 5 网络服务 ▶ p. 54
- 6 蓝牙 ▶ p. 57
- 7 保密设定 ▶ p. 59
- 8 连接设定 ▶ p. 59
- 9 出厂设置 ▶ p. 60

0 SIM 服务 * ▶ p. 61

* 只在 SIM 卡支持时显示。

您的手机

使用手机

显示屏向下握住手机。如果想显示屏向上使用手机，在待机模式下按住 **C**，将显示屏显示画面旋转 180 度。

服务指示灯

服务指示灯指示下列状态：

- 当打来电话或发来信息时，指示灯闪烁发出绿光。
- 当闹钟时间到时，指示灯闪烁发出绿光。
- 在待机模式下显示弹出信息时，指示灯闪烁发出绿光，直到确认弹出信息为止。

配件介绍

您可能拥有下列配件

- 手机
- 旅行充电器
- 台式充电座
- 电池
- 螺丝刀
- 使用说明书

可向当地的三星经销商购得各种配件。

注意：

- 随手机提供的配件和三星经销商出售的附件可能依据国家地区的不同而不同。
- 购买的附件（电池、充电器等）只能用在与之相配套的三星原装产品上。
- 购买的附件（电池、充电器等）用在其它产品上而出现问题时，将不给予保修。

手机部位图

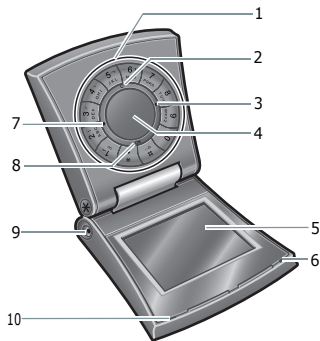

1. 键盘
2. 删除 / 取消键（C 键）
3. 结束键
4. 轮盘
5. 显示屏
6. 服务指示灯
7. 拨号键
8. 功能表访问 / 确认键（OK 键）
9. 照相机镜头
10. 话筒

开始使用

安装 SIM 卡和手机

1. 使用提供的螺丝刀松开侧面的螺钉。

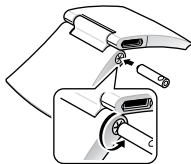

注意：如果手机已开机，首先按住**结束**关机。

2. 如图所示，拆下电池盖。



3. 插入 SIM 卡。

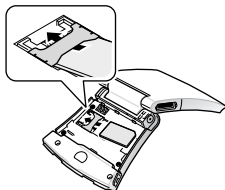

注意：确保 SIM 卡金属触点面向手机。

4. 安装电池。

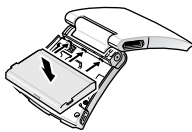

注意：如欲取出电池，如图所示，取出电池。

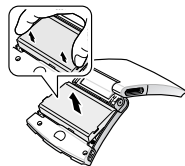

5. 如图所示，将电池盖与手机底部对准，并按下电池盖。

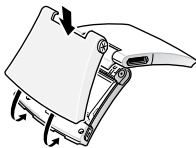

6. 在电池盖上拧上螺钉。

给手机充电

使用旅行充电器

1. 将旅行充电器插入手机。

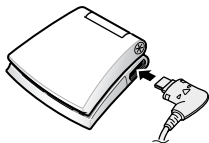

2. 将旅行充电器插入标准交流电源插座。

如果关闭了手机，手机上的服务指示灯指示充电过程。

- 当电池正在充电时，服务指示灯持续发出红光。
 - 当电池充足电时，服务指示灯持续发出绿光。
3. 充电结束后（电池图标停止闪烁），从电源插座拔下旅行充电器。

4. 从手机上取下旅行充电器。



使用台式充电座

如图所示，将台式充电座置于平坦的地方，并将手机插入充电座。

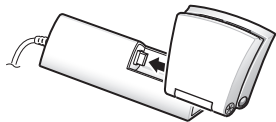

在充电时，

- 显示屏方向旋转 180 度。
- 当来电或发来信息时，手机自动打开。

电池低电量指示

当电池电量低时：

- 发出报警音。
- 显示电池电量不足信息。
- 空电池图标  闪烁。
- 服务指示灯缓慢闪烁发出红光。

如果电池电量太低，将无法使用手机的某些功能并且手机将自动关机。请给电池充电。

开机和关机

开机

1. 打开手机翻盖。
2. 按住**结束**。
3. 必要时，输入 PIN 码，并按下**确认**。

注意：禁用手机时，不要开机。

关机

1. 打开手机翻盖。
2. 按住**结束**。

按键



拨号（左侧绿色）

- 拨打或接听电话。
- 在待机模式下，可查看最后拨出、未接或已接的号码。
- 在拍照模式下，拍照。
- 在语音备忘录录制模式下，开始录制。

结束（右侧红色）

- 按住此键，可开 / 关手机。
- 结束通话。
- 在功能表状态下，按下此键可直接返回待机模式。

确认（下）

- 在待机模式下，进入功能表状态。
- 在功能表状态下，选择反白显示的功能选项或确认输入内容。
- 在拍照模式下，拍照。

C (上)

- 删除显示屏中显示的字符。
- 在功能表状态下，返回上一级功能表。
- 在待机模式下，按住此键，可将显示屏显示画面旋转 180 度。
- 关闭来电铃声。

轮盘

- 在待机模式下，沿顺时针方向或逆时针方向转动轮盘，可查找电话簿条目。
- 在功能表状态下，滚动功能选项。



输入数字、字母及一些特殊字符。



在待机模式下，按住 **1** 可以快速进入语音信箱。按住 **0**，可输入国际长途区号前缀“+”。



输入特殊字符。



在待机模式下，按住 **#**，进入或退出安静模式。

输入电话号码时，按住 *****，可在号码之间输入暂停符。

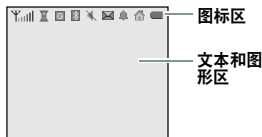
显示屏**部位图**

图标区 显示各图标。

文本和图形区 显示信息、指令和任何您输入的信息。

图标

接收信号强度



正在接通或通话



不在服务区或脱机模式；您不能拨打或接听电话













漫游网络



GPRS 网络



GSM 网络

-  住宅区，如果已申请相应服务
-  办公区，如果已申请相应服务
-  启用呼叫转移功能
-  启用蓝牙功能
-  与蓝牙耳机或免提车载套件连接
-  新短信息 / 新彩信
-  新电子邮件
-  新语音信息
-  设定闹钟
-  安静模式
-  电池电量

使用功能表

选择选项：

1. 在待机模式下按**确认**，可进入功能表状态。
2. 沿顺时针方向或逆时针方向转动轮盘，可滚动功能表。
3. 按下**确认**，确认选择。
4. 如欲退出，选择下列方法之一：
 - 按**C**，返回上一级功能表。
 - 按**结束**，返回待机模式。

使用快捷方式：

在功能表状态下，按下与所需选项对应的数字键。

根据需要设定手机

显示语言

1. 在待机模式下，按下**确认**，并选择**设定** → **话机设定** → **语言**。
2. 选择语言。

来电铃声

1. 在待机模式下，按下**确认**，并选择**设定** → **声音设定** → **铃声**。
2. 选择铃声。

>> 开始使用

显示项目

可选择待机屏显示项目。

1. 在待机模式下，按下**确认**，并选择**设定**→**显示屏设定**→**待机画面**。
2. 选择显示项目。

安静模式（静音）

可以将手机转换成安静模式，以避免打扰其他人。

在待机模式下，按住 **#**。

话机锁

使用话机密码，可防止手机被盗用。手机开机时，需要输入密码。

1. 在待机模式下，按下**确认**，并选择**设定**→**保密设定**→**更改话机密码**。
2. 输入预设密码“0000000”，并按下**确认**。
3. 输入 4 至 8 位新密码，并按下**确认**。
4. 再次输入新密码，并按下**确认**。
5. 选择**话机锁**。
6. 选择**有效**。
7. 输入密码，并按下**确认**。

拨打 / 接听电话

拨打电话

1. 在待机模式下，输入区号（必要时）和电话号码。
2. 按下**拨号**。
3. 按下**结束**，结束通话。

接听电话

1. 当手机响铃时，按下**拨号**。
2. 按下**结束**，结束通话。

在通话过程中调节音量

沿顺时针方向或逆时针方向转动轮盘。

特殊功能

使用照相机

拍照

1. 在待机模式下，按下**确认**，并选择**照相机**。
2. 选择所需拍摄模式：**正常拍摄**、**连续快拍**或**夜晚拍摄**。
3. 如果选择**连续快拍**，选择照相机拍照次数。
4. 调节拍到的图像。
5. 按下**拨号**或**确认**拍照，并自动保存照片。
6. 按下**确认**并选择**继续拍摄**，准备拍另一张照片。

查看照片

1. 在待机模式下，按下**确认**，并选择**照相机**→**转到照片**。
2. 滚动选择所需照片。
3. 按下**确认**，并选择**查看**。

浏览 Web

使用内置 WAP 浏览器，可以轻松访问无线网络，接收多种最新服务和信息，并享用下载的 Web 内容。

启动浏览器

在待机模式下，按下**确认**，并选择 **WAP 浏览器**→**WAP 主页**。

Web 导航

- 如欲滚动浏览项目，沿顺时针方向或逆时针方向转动轮盘。
- 如欲选择浏览项目，按下**确认**，并选择**选择**。
- 如欲返回前一页，按下 **C**。
- 如欲使用浏览器功能选项，按下**确认**。

使用电话簿

添加条目

从待机模式：

1. 输入电话号码。
2. 按下**确认**，并选择**存储号码**→**号码类型**。
3. 指定联系人信息：姓名、手机、家、办公室、电子邮件、图形标识和分组。
4. 选择**储存**，储存条目。

结束通话后：

1. 当显示“储存该号码？”时，按下**确认**，并选择**号码类型**。
2. 输入姓名，并指定其他联系信息。
3. 选择**储存**，储存条目。

查找条目

1. 在待机模式下，沿顺时针方向或逆时针方向转动轮盘，可进入**电话簿**。
2. 选择要查找的名字拼音的首字母，并选择条目。
3. 如欲拨号，按下**拨号**。
如果名字有一个以上电话号码，滚动选择所需号码，并再次按下**拨号**。
如欲查看联系人信息，按下**确认**并选择**查看**。

创建和发送名片

1. 在待机模式下，按下**确认**，并选择**电话簿**→**我的名片**。
2. 设定联系人信息。
3. 按下**储存**储存名片。
4. 如欲发送名片，按下**确认**，并选择**发送名片**→发送方法。

发送信息

发送短信息 (SMS)

1. 在待机模式下，按下**确认**，并选择**信息**→**新建**→**短信息**。
2. 输入信息文字。
3. 按下**确认**，并选择**储存并发送**或**仅发送**。
4. 输入收件人号码。
5. 按下**拨号**，发送信息。

发送彩信 (MMS)

1. 在待机模式下，按下**确认**，并选择**信息**→**新建**→**彩信**。
2. 选择**主题**。
3. 输入信息主题。
4. 按下**确认**，并选择**储存**。
5. 选择**图片**→**添加图片**，或选择**声音**→**添加声音**。
6. 添加图片或声音片段。
7. 选择**信息**→**添加**。
8. 输入信息文字。
9. 按下**确认**，并选择**储存**。
10. 按下**确认**，并选择**发送**。
11. 输入电话号码或电子邮件地址。
12. 按下**拨号**，发送信息。

发送电子邮件

1. 在待机模式下，按下**确认**，并选择**信息** → **新建** → **电子邮件**。
2. 选择**主题**。
3. 输入电子邮件主题。
4. 按下**确认**，并选择**已完成**。
5. 选择**信息** → **添加**。
6. 输入电子邮件正文。
7. 按下**确认**，并选择**已完成**。
8. 选择**附件**。
9. 添加图片、声音、名片、日历数据或其它文件。
10. 按下**确认**，并选择**发送**。
11. 输入电子邮件地址。
12. 按下**拨号**，发送电子邮件。

查看信息

查看短信息

显示提示信息时：

1. 按下**确认**。
2. 从收件箱选择信息。

从收件箱：

1. 在待机模式下，按下**确认**，并选择**信息** → **收件箱**。
2. 滚动选择短信息（），并按下**拨号**。

查看彩信

显示提示信息时：

1. 按下**确认**，并选择**取回**。
2. 从收件箱选择信息。

从收件箱：

1. 在待机模式下，按下**确认**，并选择**信息** → **收件箱**。
2. 滚动选择彩信（），并按下**拨号**。

查看电子邮件

1. 在待机模式下，按下**确认**，并选择**信息** → **电子邮箱**。
2. 选择帐户。
3. 显示**检查新电子邮件**时，按下**确认**，可下载电子邮件或标题。
4. 滚动选择电子邮件或邮件标题，并按下**拨号**。
5. 如果选择标题，按下**确认**，并选择**取回**。

使用蓝牙无线技术

手机采用了蓝牙技术，通过该技术可将手机以无线方式连接到其它蓝牙设备上，并且与这些设备交换数据、免提通话或遥控手机。

启动蓝牙

1. 在待机模式下，按下**确认**，并选择**设定** → **蓝牙** → **启动** → **开**。
2. 选择**我的话机可见模式** → **开**，即可允许其他设备查找本手机。

搜索并与蓝牙设备对接

1. 在待机模式下，按下**确认**，并选择**设定** → **蓝牙** → **我的设备** → **搜索新设备**。
2. 选择设备。
3. 输入蓝牙 PIN 码或其它设备的蓝牙 PIN 码（如果有），并按下**确认**。
当其它设备的所有人输入同一代码时，对接完成。

发送数据

1. 进入应用程序：**电话簿**、**文件管理器**或**管理目录**。
2. 选择项目。
3. 按下**确认**，并选择**发送** / **发送名片** → **通过蓝牙**。
4. 选择设备。
5. 必要时，输入蓝牙 PIN 码，并按下**确认**。

接收数据

1. 当设备试图访问手机时，按下**确认**，允许连接。
2. 必要时，按下**确认**，确认进行接收。

输入文本

可以在信息、电话簿或管理目录等功能中输入字符，使用智能拼音输入法、中文词组和中文笔画输入法输入中文，使用智能英文输入法和英文字母输入法输入英文。还可输入数字和特殊符号。

改变文本输入法

- 按住 **≡**，并使用轮盘选择所需文本输入法。
- 按住 *****，快速切换到符号输入法。

智能拼音输入法

拼音是一种用拉丁字母标注汉字发音的系统。用拼音输入法，您可以通过从手机键盘上键入拼音来输入汉字。

用拼音输入法输入字符

1. 根据印在按键上的字母，按与拼音相应的按键。

例如：如欲输入“你”，按下 **6** 和 **4**，输入“ni”。

2. 沿顺时针方向或逆时针方向转动轮盘，可选择按下按键显示的备选拼音。
3. 如果您在显示的字符中未找到所需字符，按 ***** 或 **≡**，滚动汉字选项。
4. 按 **1** 激活汉字选择区，相应汉字的前端会添加数字（1 至 4）。
5. 按数字键，可选择相应的汉字。

使用声调

输入所选拼音的声调，可以输入另一个汉字。输入字的发音声调是可选项，但当一些字的拼音相似时，此项非常有用。

1. 按下与所需字母的拼音相对应的键。
2. 必要时，沿顺时针方向或逆时针方向转动轮盘，可选择拼音。
3. 按下 **0**，直到显示四个声调。
4. 如果在显示汉字中未发现需要的汉字，按下 ***** 或 **≡**，滚动选择汉字选项。
5. 在 **1** 至 **4** 中，按下与汉字对应的按键。

快速输入汉字

欲输入“中国”，可依次使用以下各键：**9**、**4**、**6**、**6**、**1**和**1**，先输入第一个汉字。而后不必键入“国”的拼音，在汉字选择区，就自动显示“国”字。

智能拼音输入法提示：

- 沿顺时针方向或逆时针方向转动轮盘，可移动光标。
- 按下**C**依次删除拼音或汉字。按住**C**删除所有输入的拼音或汉字。

使用中文词组输入法

中文词组输入法（PTI）是一种高级拼音输入法，可以根据您按下的按键预测词组或短语。使用PTI输入法，可以在PTI词典中添加新的词组和短语。在PTI输入法下，除输入短语，输入汉字与在智能拼音输入法下基本一样。参照“智能拼音输入法”。

在PTI词典中添加词组或短语

如果您在PTI词典中添加了词组或短语，该词组或短语会在按下相关按键后首先显示。

1. 按下**确认**，并选择**添加新短语**，可以添加词组或短语到PTI词典中。
2. 输入需要的词组或短语。
3. 按下**确认**，将词组或短语插入到文本中。

中文笔画输入法

本输入法使您能按从上到下、从左到右的书写顺序输入一个字的笔画。

汉字笔画可以分成五种基本类型：横、竖、撇、点、折。这些基本笔画被印在数字键盘 **1** 到 **5** 键上。

下表列出了笔画与键的关系：

一	1	丨	2	丿	3	丶	4	㇇	5
丨	2	丨	丨	丿	3	丿	丶	㇇	5
丿	3	丿	丿	丶	4	丶	丶	㇇	5
丶	4	丶	丶	㇇	5	㇇	㇇	㇇	㇇
㇇	5	㇇	㇇	㇇	㇇	㇇	㇇	㇇	㇇

用笔画输入法键入笔画和汉字

- 按笔画的书写顺序，按下与组成汉字的笔画相对应的按键。每一个笔画仅按一次键。

例如：如欲输入“力”字，按下 **5** 输入“一”，然后按下 **3** 输入“丿”。

注意：如果不太确定笔画的顺序，可按下 **6** 代替每个有疑问的笔画，然后继续输入笔画，直到显示出所需汉字，或者输完汉字的全部笔画为止。

- 按下 * 或 # 在汉字选择区滚动选项。
- 按下数字键 **7** 至 **0**，选择相应的汉字并把该汉字添加到信息中。

快速输入汉字

您想输入“中国”两个字，可进行如下笔画的输入：**2、0、7**。尽管“中国”有 **12** 个笔画，但您只需按三次键就可以输入“中国”两个字。

中文笔画输入法提示

- 沿顺时针方向或逆时针方向转动轮盘，可移动光标。
- 按下 **C** 依次删除笔画或汉字。按住 **C** 删除所有输入的笔画或汉字。

智能英文输入法

智能英文输入法具有预测功能，允许您按一次键，即可输入同一键上的任何字符。

用智能英文输入法输入单词

1. 按 **2** 至 **9** 开始输入单词，对每个字母只按下一次键。

例如：用智能英文输入法输入“Hello”，按下 **4**、**3**、**5**、**5** 和 **6**。

T9 输入法预测您正在输入的单词，您每按一次键，单词可能跟着发生变化。

2. 输完整个单词后，再进行编辑或删除。
3. 如果单词显示正确，转到第 4 步。

否则，按下 **0**，显示与所按按键对应的单词选项。

例如：按 **6** 和 **3** 会显示“Of”和“Me”。

4. 按 **#** 插入空格，并开始输入下一个单词。

智能英文输入法提示

- 按 **1**，自动输入标点符号。
- 按下 ***** 切换大小写。
- 按 **#** 在字符间插入空格。

- 沿顺时针方向或逆时针方向转动轮盘，可移动光标。
- 按下 **C** 依次删除字母。按住 **C** 可删除全部字母。

在智能英文词典中加入新词

本功能可能不适用于某些语言。

1. 输入要添加的单词。
2. 按下 **0**，屏幕显示与所按按键对应的备选单词。当没有更多的备选单词时，显示屏最下一行上显示**添加词组**。
3. 按下**确认**。
4. 使用英文字母输入法输入要添加的单词，并按**确认**。

英文字母输入法

按下相应键，直到屏幕上显示所需字母为止。

• 大写 / 小写

1	. , - ? ! @ : () / # _ ~ 1	
2	A B C 2	a b c 2
3	D E F 3	d e f 3
4	G H I 4	g h i 4
5	J K L 5	j k l 5
6	M N O 6	m n o 6
7	P Q R S 7	p q r s 7
8	T U V 8	t u v 8
9	W X Y Z 9	w x y z 9
0	空格 + = < > € £ \$ % & ¥ □ 0	

英文字母输入法提示

- 如需连续两次输入同一个字母或连续输入同一个键上的不同字母，需等待光标自动向右移动或沿顺时针方向转动轮盘，然后再输入下一个字母。
- 按下 * 切换大小写。
- 按 # 插入空格。
- 沿顺时针方向或逆时针方向转动轮盘，可移动光标。
- 按下 C 依次删除字母。按住 C 可删除全部字母。

数字输入法

数字输入法可以输入数字。

按下与要输入的数字相对应的按键。

特殊符号输入法

特殊符号输入法可以输入符号。

- 如欲滚动符号，沿顺时针方向或逆时针方向转动轮盘。
- 如欲在信息中插入选定的符号，按下**确认**。

基本功能

拨打电话

1. 在待机模式下，键入区号（必要时）和电话号码。

注意：

- 按下 **C** 删除最后一位数字，或按住 **C** 清除所有输入内容。可以移动光标，以便编辑输入错误的数字。
 - 按住 *****，可插入暂停符。
2. 按**拨号**。
 3. 如欲结束通话，按下**结束**。

拨打国际长途

1. 在待机模式下，按住 **0**，出现 **+** 号。
2. 键入国家代码、区号和电话号码，然后按下**拨号**。

重拨最近所用号码

1. 在待机模式下，按下**拨号**，显示最近所用号码的列表。
2. 滚动选择所需号码，并按下**拨号**拨打。

利用电话簿拨打电话

一旦在电话簿中存储了号码，在电话簿中选择号码即可拨打该号码。

▶ 44 页

还可使用快速拨号功能把数字键分配给最常用的电话号码。▶ 45 页

使用存储时分配的位置号，可从 SIM 卡快速拨号。

1. 在待机模式下，输入您需拨打的电话号码在 SIM 卡中存储的位置号，并按 **#**。
2. 按**拨号**拨打所需号码。

结束通话

合上手机翻盖或按下**结束**。

接听来电

当有人给您打电话时，手机会发出铃声。

按下**拨号**，或者按下**确认**并选择**接听**，即可接听来电。

接听来电的提示

- 如果激活**任意键应答**功能，您可以按下除**结束**、**C**键和**确认**以外的任意键来接听来电。
▶ 53 页

- 当**翻盖接听**功能有效时，只需打开手机翻盖即可接听来电。 ▶ 53 页
- 按下**结束**，或按下**确认**并选择**拒绝通话**，可拒接来电。
- 按下**C**，可关闭来电铃声。

查看未接来电

如果未接电话，屏幕会显示未接电话数量。

1. 按下**确认**。
2. 必要时，滚动查看未接来电。
3. 按下**拨号**拨打所需号码。

通话中的选项

在通话中，可以使用许多功能。

在通话过程中调节音量

在通话时，使用轮盘可调节听筒音量。

沿顺时针方向转动轮盘，增大音量；沿逆时针方向转动轮盘，减小音量。

通话保持 / 返回

按下**确认**并选择**保持**，可保持通话；或选择**返回通话**，可返回通话。

在通话的同时拨打另一个电话

如果网络支持本功能，可以在通话的同时拨打另一个电话。

1. 按下**确认**并选择**保持**，使当前的电话转为保持。
2. 按正常方式拨打第二个电话。
3. 按下**确认**并选择**切换通话**，在两个电话之间切换。
4. 按下**确认**并选择**结束保持通话**选项，可以结束保持的电话。
5. 如需结束当前电话，按下**结束**。

应答第二个来电

如果网络支持此功能并且已经启用呼叫等待功能，就可以在通话中应答来电。 ▶ 55 页

1. 按下**拨号**，应答来电。第一个电话被自动保持。
2. 按下**确认**并选择**切换通话**，在两个电话之间切换。

>> 基本功能

3. 按下**确认**并选择**结束保持通话**选项，可以结束保持的电话。
4. 如需结束当前电话，按下**结束**。

使用通话中功能

按下**确认**，可以选用下列通话中选项：

- **保持 / 返回通话**：保持当前通话或返回保持的通话。
- **切换到耳机 / 切换到话机**：将呼叫切换到蓝牙耳机或免提车载套件，或切换回话机。
- **闭音 / 去闭音**：关闭或打开手机话筒。关闭了话筒时，通话对方就听不到您的声音了。
- **静音键 / 发送按键音**：关闭或打开 DTMF 音。DTMF 音是手机音频拨号音，在按下数字键时发出该音。
注意：与应答机或电脑话务员接通时，必须选择**发送按键音**选项。
- **功能表**：使用手机的功能表功能。
- **联系人列表**：进入联系人列表。

- **发送 DTMF**：成组发送 DTMF（双音多频）音。例如，当您使用电话银行时，此选项可帮您录入密码或帐号。
- **结束保持通话**：断开当前保持的通话。
- **移动**：可将当前接通的电话转接给保持的呼叫者。两个呼叫者可相互通话，而您断开电话。
- **加入**：在现在进行的通话中添加保持的通话，可以设定多方通话。最多可将 5 个人加入多方通话。
- **选择单方**：选择多方通话中的一方。然后可以使用下列选项：
单方通话：与选定的一方单独通话。而其余各方可继续互相通话。单方通话后，选择**加入**，单独通话的两方都可返回多方通话。
删除：使选定的一方退出。

信息

可以发送和接收短信息、彩信和电子邮件。还可使用 WAP 短信和小区信息功能。

如欲进入本功能表，在待机模式下按下**确认**，并选择**信息**。

新建 (功能 1.1)

使用本功能，可以编写和发送短信息、彩信或电子邮件。

短信息 (功能 1.1.1)

通过短信息服务 (SMS)，可以发送或接收文本信息。

编写和发送短信息

1. 输入信息。

注意:

- 短信息中允许写人的最大字符数量随服务提供商而异。如果信息超出了最大字符数，则手机拆分信息。
- 按下**确认**，即可使用各种选项。 ▶ 下一节

2. 当完成时，按下**确认**，并选择**储存并发送**或**仅发送**。
3. 输入收件人电话号码。
4. 按下**拨号**，发送信息。

在编写短信息时使用选项

编写信息时，按下**确认**，可以选择下列选项：

- **储存并发送**：发送信息，然后将信息存入信息文件夹。
- **仅发送**：只发送信息。
- **插入**：在文字中插入电话簿条目、标为书签的 URL 地址或文本模板。
- **另存为草稿**：在草稿箱文件夹中存储信息。
- **添加**：以数据格式附件的形式附上名片或日历数据。
- **添加新短语**：用 PTI 输入法添加词组或短语。
- **取消**：退出**短信息**功能表。

彩信 (功能 1.1.2)

通过彩信服务 (MMS), 可以从手机向手机或从手机向电子邮箱发送包括一组文字、图片和声音的信息。

编写和发送彩信

1. 选择主题行。

注意: 在各字段中按下**确认**, 即可使用各种选项。

▶ 下一节

2. 输入信息主题。

3. 按下**确认**并选择**储存**。

4. 选择**图片**或**声音**行。

5. 选择**添加图片**或**添加声音**, 并添加图片或声音。

注意:

- 彩信的最大许用容量可能随服务提供商而异。
- 一些文件可能无法转发, 这取决于文件类型或 DRM (数字权限管理) 系统。

6. 选择**信息**行并选择**添加**。

7. 输入信息文字。

8. 按下**确认**, 并选择**储存**。

9. 当编写完信息时, 按下**确认**, 并选择**发送**。

10. 输入电话号码或电子邮件地址。

11. 按下**拨号**, 发送信息。

在编写彩信时使用选项

编写彩信时, 按下**确认**, 可以选择下列选项:

- **发送:** 发送信息。
- **添加:** 添加信息正文。
- **编辑 / 编辑信息:** 编辑信息主题或正文。
- **添加图片 / 添加声音:** 添加图片或声音片段。
- **预览:** 预览已编辑的信息。
- **另存为草稿:** 在草稿箱中存储信息。
- **更改图片 / 更改声音:** 更换添加的图片或声音。
- **添加页:** 添加页面。在信息屏上选择**下一页**, 可移动到每一页。
- **删除页:** 删除添加的页面。

- **页定时**：改变页面显示持续时间。
- **添加**：以名片的形式附上联系人条目或以数据格式附件的形式附上日历数据。
- **删除主题/清除信息/删除声音/删除图片/删除附件**：删除信息主题、文字或添加的项目。

电子邮件 (功能 1.1.3)

可以发送含有文字、声音和图片的电子邮件。如欲使用本功能，需要申请电子邮件服务并设置电子邮件帐户和设定。 ▶ 32 页

编写和发送电子邮件

1. 选择**主题**行。

注意：按下**确认**，即可使用各种选项。 ▶ 下一节

2. 输入电子邮件主题。

3. 按下**确认**，并选择**已完成**。

4. 选择**信息**行，并选择**添加**。

5. 输入电子邮件正文。

6. 按下**确认**，并选择**已完成**。

7. 选择**附件**行。

8. 添加图片、声音、名片或日历数据。

9. 编写完时，按下**确认**并选择**发送**或**储存并发送**。

10. 输入电子邮件地址。

如果准备向一个以上收件人发送电子邮件，填写另外的收件人字段。

11. 按下**拨号**，发送电子邮件。

在编写电子邮件时使用选项

编写电子邮件时，按下**确认**，可以选用下列选项：









- **发送**：发送电子邮件。
- **添加**：添加电子邮件正文。
- **编辑**：编辑电子邮件主题或正文。
- **查看**：打开选择的附件。
- **储存并发送**：发送信息后将其中存储在发送文件夹中。
- **另存为草稿**：在草稿箱中存储信息。
- **图片/声音**：添加图片或声音。也可创建并向电子邮件添加项目。
注意：一些文件可能无法转发，这取决于文件类型或 DRM（数字权限管理）系统。
- **名片**：以数据格式附件的形式添加名片。
- **约会/纪念日/备忘录/记事本**：以数据格式附件的形式添加日历数据。

- **其它文件**：添加格式未被本手机支持的文件。
- **删除主题 / 清除信息**：删除信息主题或正文。
- **删除附件**：删除选定的附件。
- **删除全部附件**：删除电子邮件的所有附件。

收件箱 (功能 1.2)

使用本功能，可以查看已收到的所有信息，电子邮件除外。

信息列表上可能显示下列图标，表示信息类型：

-  短信息
-  未读彩信
-  彩信提示
(：正在取回，
：未能取回)
-  WAP 短信
-  配置信息，含有服务提供商提供的网络参数。
-  服务提供商发来的小区信息。
-  已发信息的发送报告。

注意：

- DRM（数字权限管理）系统限制转发一些含有 Web 内容的信息。这些信息标有 。
- 信息旁边的！图标表示信息具有高优先权。灰色信息图标具有低优先权。

查看信息

1. 滚动选择所需信息。
2. 按下**拨号**。

使用信息选项

查看信息时，按下**确认**，可以选择下列选项：

短信息

- **回复**：向发件人发送回复信息。
- **转发**：向他人转发信息。
- **删除**：删除信息。
- **提取详细信息**：从信息中提取 URL、电子邮件地址或电话号码。
- **提取媒体**：把信息中的媒体项目存入话机存储器。

彩信

- **取回**：（适用于彩信提示）从服务器取回彩信。
- **回复**：向发件人发送回复信息。
- **转发**：向另一人转发信息。
- **删除**：删除信息。
- **音量**：调节信息附带的音频文件的播放音量。沿顺时针方向或逆时针方向转动轮盘，可调节音量。
- **提取地址**：从信息中提取 URL、电子邮件地址或电话号码。
- **提取媒体**：把信息中的媒体项目存入话机存储器。
- **详细信息**：查看信息属性。

配置信息

- **安装**：对手机采用信息中的设置值。
- **删除**：删除信息。
- **提取地址**：从信息中提取 URL、电子邮件地址或电话号码。

WAP 短信

- **访问网页**：连接到信息中设置的 URL 上。

- **删除**：删除信息。
- **提取地址**：从信息中提取 URL、电子邮件地址或电话号码。

小区信息

- **储存**：将信息储存到话机存储器。
- **提取地址**：从信息中提取 URL、电子邮件地址或电话号码。
- **删除**：删除信息。

发送报告

- **提取地址**：从报告中提取 URL、电子邮件地址或电话号码。
- **删除**：删除报告。

发件箱 （功能 1.3）

本文件夹储存手机试发或发送失败的信息。

查看信息时，按下**确认**，可以选择下列选项：

- **重发**：重发信息。
- **删除**：删除选定的信息。
- **全部删除**：删除所有信息。
- **音量**：调节信息附带的音频文件的播放音量。沿顺时针方向或逆时针方向转动轮盘，可调节音量。

>> 信息

- **移动到我的文件夹**：把信息移动到在**我的文件夹**中创建的文件夹之一中。
- **详细信息**：查看信息属性。

草稿箱 (功能 1.4)

使用本功能，可以查看供日后发送而存储的信息。

按下**确认**并选择**编辑**，可编辑和发送信息。

已发送 (功能 1.5)

使用本功能，可以查看发送成功的信息。



查看信息时，按下**确认**，可以选择下列选项：

- **转发**：向另一人转发信息。
- **删除**：删除选定的信息。
- **移动到我的文件夹**：把信息移动到在**我的文件夹**中创建的文件夹之一中。
- **详细信息**：查看信息属性。

电子邮箱 (功能 1.6)

使用本功能，可以查看收到的电子邮件。

查看电子邮件

1. 选择电子邮件帐户。
2. 当显示**检查新电子邮件**时按下**确认**，或按下**确认**并选择**检查新电子邮件**。
手机检查新电子邮件，并下载收到的电子邮件。
列表上可能显示下列图标，以表示电子邮件状态：
 - ：已从服务器取回
 - ：正在取回
 - ：取回失败

注意：信息旁边的！图标表示电子邮件具有高优先权。灰色电子邮件图标表示低优先权。
3. 滚动选择电子邮件或标题，并按下**拨号**。
4. 如果电子邮件有一页以上，沿顺时针方向或逆时针方向转动轮盘，可依次滚动页面。
5. 选择附件，即可查看或播放附件。

使用电子邮件选项

查看标题或电子邮件时，按下**确认**，可以选用下列选项：

- **回复**：发送回复信息。
- **转发**：向他人转发电子邮件。
- **取回**：（适用于标题）从电子邮件服务器取回电子邮件正文。
- **删除**：删除选定的电子邮件。
- **添加到阻止列表**：把发件人的电子邮件地址或电子邮件主题添加到阻止列表中，以拒收从该地址发来或含有该主题的电子邮件。
- **提取地址**：从信息中提取 URL、电子邮件地址或电话号码。
- **提取媒体**：把信息中的媒体项目存入话机存储器。
- **详细信息**：查看电子邮件属性。

我的文件夹 （功能 1.7）

使用本功能，可以创建新信息文件夹，并组织信息。

创建新文件夹

输入文件夹名称，并按下**确认**。

注意：如果已创建文件夹，选择**新建**。

使用文件夹选项

在文件夹列表上，按下**确认**，可以选用下列选项：

- **打开**：打开文件夹。
- **文件夹重命名**：更改文件夹名称。
- **删除**：删除选定的文件夹。
- **全部删除**：删除所有文件夹。

文本模板 （功能 1.8）

使用该功能，可以制作和使用常用信息模板。

创建文本模板

1. 选择空闲位置。
2. 输入信息。
3. 按下**确认**，并选择**已完成**。

使用模板选项

从模板清单，按下**确认**，可以选用下列选项：

- **编辑**：编辑模板。
- **发送**：使用模板发送新信息。
- **删除**：删除选定的模板。
- **全部删除**：删除所有模板。

设定 (功能 1.9)

使用本功能，可设置信息服务的各种使用选项。

短信息 (功能 1.9.1)

可以改变短信息默认设置。

- **发送设定：**设置下列短信息发送选项：
 - 回复路径：**使收件人能通过短信息中心回复您。
 - 发送报告：**设置为送达信息时网络通知您。
 - 传送方式选择：**依据网络选择 **GSM** 或 **GPRS 优先** 传送方式类型。
- **设定：**选择所用设定模式或编辑设定模式。按下 **确认**，并选择 **编辑**，可选用设定模式中的下列属性：
 - 短信息中心：**储存或修改短信息中心号码。
 - 缺省目的地：**输入缺省目的地。在目的地字段上在第一个字段中显示该项。
 - 信息类型：**设定默认信息类型。网络能把信息转换为选定的格式。

信息有效期：设定信息在短信息中心储存的时间长度。

设定名称：输入代理服务器名称。

彩信 (功能 1.9.2)

可以更改彩信默认设置。

- **发送设定：**设置下列彩信发送选项：
 - 发送报告：**设置为送达信息时网络通知您。
 - 隐藏地址：**设置为您的地址不会显示在收件人的电话上。
 - 读取回复：**确定手机是否发送读取回复要求信息。
 - 优先级：**设定信息的优先级。
 - 信息有效期：**设定信息在彩信中心储存的时间。
 - 发送时间：**设定发送信息之前的延期时间。
 - 发送文件大小：**选择允许的最大信息容量。可用信息容量可能随国家而异。

- **接收设定：**设置下列彩信接收选项：

拒收匿名信息：拒收没有来电显示的信息。

允许广告信息：允许广告信息。

允许通报：接收通报信息。

允许报告：从网络向发件人发送发送报告。

本地网络接收：确定当您在本地服务区内时手机是否自动取回新信息。

漫游网络接收：确定当您在另一网络中漫游时手机是否自动取回新信息。

本地网络接收和国际漫游时接收有下列选项：

- **自动：**手机自动从服务器取回信息。
- **拒绝：**手机拒收所有信息。
- **手动：**手机显示提示信息。使用**取回**选项，手动下载新信息。

- **设定：**选择彩信所用连接设定模式。

注意：可以使用**连接设定**功能表编辑设定模式。 ▶ 59页

电子邮件 (功能 1.9.3)

可以设置电子邮件默认设置。

注意：正在发送或取回电子邮件时，无法改变电子邮件设定。

- **发送设定：**设置下列电子邮件发送选项：

发送报告：设置为送达电子邮件时网络通知您。

回复地址：设置收件人向您的电子邮件地址发送读取回复信息。

优先级：选择电子邮件的优先级。

包括签名：在电子邮件上附上名字、电话号码或注释。

编辑名字：输入名字。

编辑电话号码：输入电话号码。

编辑备注：输入简单备忘录。

- **接收设定：**设置下列电子邮件接收选项：

检查间隔：确定手机隔多久在服务器上查找发来的电子邮件。

如果将本选项设为**不使用**，则可使用**检查新电子邮件**功能，来人工接收新电子邮件。

读取回复：确定手机是否发送读取回复信息。

当把本选项设为**通告**时，则手机提示您向发件人发送读取回复信息。

如果超过则拒绝：确定发来的电子邮件的最大容量。

在服务器中留下信息副本：取回后在服务器上留下电子邮件副本。

- **阻止列表：**指定电子邮件地址或标题，从而拒收从该地址发来的电子邮件或含有该主题的电子邮件。

- **邮件帐号：**设定电子邮件帐号或选择所用的帐号。按下**确认**并选择**编辑**，可为各帐户选用下列属性：

帐号名称：输入选定帐号的名称。

用户名：输入用户名。

电子邮箱地址：输入电子邮件地址。

用户 ID：输入电子邮件 ID。

密码：输入电子邮箱密码。

SMTP 服务器：输入发出电子邮件的服务器的 IP 地址或主机名。

SMTP 端口：输入 SMTP 端口号。

协议类型：选择接收电子邮件的服务器的协议。其余选项取决于协议类型设定。

当协议类型为 POP3 时：

POP3 服务器：输入接收电子邮件的服务器的 IP 地址或主机名。

POP3 端口：输入 POP3 端口号。

APOP 登录：当选用本选项时，可以使用 APOP 登录方案连接服务器。

当协议类型为 IMAP4 时：

IMAP4 服务器：输入接收电子邮件的服务器的 IP 地址或主机名。

IMAP4 端口：输入 IMAP4 端口号。

包括附件：选择本选项，可随电子邮件一起接收附件。

取回邮件最大数量：设定从服务器取回的电子邮件的数量。

- **邮件设定：**设置电子服务所用连接设定模式。

注意：可以使用**连接设定**功能表编辑设定模式。 ▶ 59 页

WAP 短信 *(功能 1.9.4)*

可以改变从无线 web 服务器接收 WAP 短信的设置。

- **接收：**设置手机接收 WAP 短信的方式。
- **短信信息中心：**当将**接收**选项设为**自定义短信息服务**中心时，输入向您发送 WAP 短信的服务器地址。

小区信息 *(功能 1.9.5)*

可改变小区信息接收设定。

- **接收：**选择接收小区信息。
- **信道清单：**确定向您发送小区信息的信道。如欲了解详细内容，请与服务提供商联系。
- **语言：**选择小区信息显示语言。

存储器状态 *(功能 1.0)*

使用本功能，可以查看各信息类型的最大存储容量和可用存储容量。

还可查看各文件夹中当前所用存储容量。

照相机

可以使用内置照相机在各种模式下拍照。照相机拍出的照片为 JPEG 格式。

如欲进入本功能表，在待机模式下按下**确认**并选择**照相机**。

注意:

- 未经允许，请不要给他人拍照。
- 请不要在禁止拍摄的地方拍照。
- 请不要拍摄他人隐私。

正常拍摄 (功能 2.1)

可以在正常拍摄模式下拍照。

注意: 在日光直射或明亮的条件下拍照时，照片上会出现影子。

正常拍照

1. 从照相机屏幕，选择**正常拍摄**。
2. 当照相机打开并且显示屏上显示图像时，相对于拍摄对象以正确的角度确定自己的位置，并将照相机镜头对准拍摄对象。

注意:

- 小心不要用手遮住照相机镜头。
- 倾斜并旋转手机，直到拍摄对象处于图像中心。

3. 如欲推近或拉远，沿顺时针方向或逆时针方向转动轮盘（不适用于图像最大尺寸）。

4. 按下**拨号**或**确认**拍照。照片存入**照片**文件夹。

使用照片选项

在正常拍照后，按下**确认**，可选用下列选项：

- **继续拍摄:** 返回拍摄模式，拍另一张照片。
- **发送通过:** 通过彩信、电子邮件或蓝牙发送照片。
- **设定为来电照片:** 把照片设为电话簿条目的来电识别图像。
- **删除:** 删除照片。
- **重命名:** 修改照片名称。
- **转到照片:** 进入**照片**文件夹。
▶ 42 页
- **锁定:** 锁定照片，防止照片被删除，或给照片解锁。
- **详细信息:** 查看照片的属性。

连续快拍 (功能 2.2)

可以在连续快拍模式下拍摄一系列动作照片。

注意：在日光直射或明亮的条件下拍照时，照片上会出现影子。

连续快拍

1. 从照相机屏幕，选择**连续快拍**。
2. 选择拍照数量。
3. 当照相机打开并且显示屏上显示图像时，相对于拍摄对象以正确的角度确定自己的位置，并将照相机镜头对准拍摄对象。

注意：

- 小心不要用手遮住照相机镜头。
 - 倾斜并旋转手机，直到拍摄对象处于图像中心。
4. 如欲推近或拉远，沿顺时针方向或逆时针方向转动轮盘。
 5. 按下**拨号**或**确认**拍照。连续拍摄选定数量的照片。照片存入**照片**文件夹。

使用照片选项

在连续快拍后，按下**确认**，可选用照片选项。

夜晚拍摄 (功能 2.3)

可以在夜晚拍照模式下拍照。使用该模式，可以在光线昏暗的条件下拍照。

夜晚拍摄

1. 从照相机屏幕，选择**夜晚拍摄**。
2. 当照相机打开并且显示屏上显示图像时，相对于拍摄对象以正确的角度确定自己的位置，并将照相机镜头对准拍摄对象。

注意：

- 小心不要用手遮住照相机镜头。
 - 倾斜并旋转手机，直到拍摄对象处于图像中心。
3. 如欲推近或拉远，沿顺时针方向或逆时针方向转动轮盘。（不适用于图像最大尺寸）
 4. 按下**拨号**或**确认**拍照。照片存入**照片**文件夹。

使用照片选项

在夜间拍照后，按下**确认**，可选用照片选项。 ▶ 34 页

转到照片 *(功能 2.4)*

可以查看拍摄的照片。 ▶ 42
页

效果 *(功能 2.5)*

使用本功能，可以改变照相机拍摄的照片的颜色。

当选择所需颜色时，显示屏上显示拍到的图像。

设定 *(功能 2.6)*

使用本功能，可以改变照相机默认设置。

- **相片大小**：选择正常拍摄照片尺寸。
- **相片质量**：选择正常拍摄画质设置。
- **亮度**：调节亮度。

WAP 浏览器

通过手机上的无线应用协议 (WAP) 浏览器, 可以访问无线 Web 网。使用 WAP 浏览器, 可以查阅和下载最新信息和多种媒体内容。

如欲进入本功能表, 在待机模式下按下**确认**, 并选择 **WAP 浏览器**。

WAP 主页 (功能 3.1)

使用本功能, 可使手机与网络相连, 并浏览无线网络服务提供商的主页。

WAP 浏览器导航

- 如欲滚动浏览器项目, 沿顺时针方向或逆时针方向转动轮盘。
- 如欲选择浏览器项目, 按下**确认**, 并选择**选择**。
- 如欲返回前一页, 按下 **C**。

使用浏览器选项

从任何网页, 按下**确认**, 可以选用下列选项:

- **选择**: 选择浏览器项目。
- **主页**: 返回主页。

- **书签**: 显示书签列表。
- **重新载入**: 用最新信息重新载入当前页面。
- **访问网页**: 手动输入 URL 地址。
- **显示网址**: 显示当前网页的 URL 地址。也可将当前网页设为 WAP 浏览器的首页或书签。
- **清除记忆**: 清除记忆。
- **收件箱**: 在 WAP 浏览器中查看 WAP 短信。
- **显示图像**: 显示当前网页的图像。
- **证书**: 显示 WAP 浏览器证书。有些证书可以被删除。

退出浏览器

按下**结束**并按下**确认**, 断开网络连接并退出浏览器。

三星乐园 (功能 3.2)

使用本功能, 可以访问三星乐园。三星乐园为预先建立的网站, 向三星手机用户提供富有吸引力的最新铃声和墙纸的下载服务。

三星乐园主页 (功能 3.2.1)

选择本功能，可以访问三星乐园主页。

注意：首次访问三星乐园时，请首先启动 WAP 浏览器。然后访问三星乐园。本服务需要申请 WAP 并且可能无法使用，视本地系统和服务的状况而定。

服务区域 (功能 3.2.2)

每次去中国香港或中国大陆时，为了使用三星乐园服务，需要根据所在区域修改本设置。可以选择**中国大陆**或**中国香港**。

书签 (功能 3.3)

使用本功能，可以存储 URL 地址，以便迅速访问网站。

添加书签

1. 选择**新建**。
2. 选择**名称**。
3. 输入书签名称，并按下**确认**。
4. 选择**网址**。
5. 输入 URL 地址，并按下**确认**。
6. 选择**储存**。

访问书签的页面

使用轮盘滚动选择书签项目，按下**确认**并选择**访问网页**。

使用书签选项

存储项目后，按下**确认**，可以选择下列选项：

- **访问网页：**访问标有书签的网站。
- **编辑：**编辑书签地址及其名称。
- **删除：**删除选定的书签。
- **全部删除：**删除所有书签。

输入网址 (功能 3.4)

使用本功能，可以手动输入网站的 URL 地址并访问网站。

WAP 设定 (功能 3.5)

使用本功能，可以选择访问无线网络所用连接设定。

注意：可以使用**连接设定**功能表编辑设定模式。 ▶ 59 页

清除记忆 (功能 3.6)

使用本功能，可以清除保存在缓存里的信息，手机也有临时记忆功能，可以存储最近浏览的网页。

管理目录

通过管理目录功能，可以记录日程和任务，查看最近错过的闹钟并制作备忘录。

如欲进入本功能表，在待机模式下按下**确认**，并选择**管理目录**。

按月查看 (功能 4.1)

使用本功能，可以记录每月的日程。

在日历上选择日期

当选择**按月查看**功能时，显示屏显示日历，今天的日期反白显示。

沿顺时针方向或逆时针方向转动轮盘，可以逐日移动。

输入约会

1. 在日历上选择日期。
2. 按下**确认**，并选择**约会**。
3. 输入信息或改变设置：
 - **主题**：输入约会主题。
 - **详细信息**：输入约会信息。
 - **开始日期**和**开始时间**：输入开始日期和时间。
 - **结束日期**和**结束时间**：输入结束日期和时间。

- **位置**：输入约会地点信息。
- **闹钟**：设定闹钟在约会之前多久提示您。如果不需要约会闹钟，选择**关**。
- **有效期限**：改变有效期限设置。

4. 选择**储存**，储存约会。

输入纪念日

1. 在日历上选择日期。
2. 按下**确认**，并选择**纪念日**。
3. 输入信息或改变设置：
 - **事由**：输入纪念日信息。
 - **日期**：输入日期。
 - **闹钟**：设定闹钟在纪念日之前多久提示您。如果不需要纪念日闹钟，选择**关**。

注意：如果设定了纪念日闹钟，在设有闹钟之日上午 8 点闹钟响铃。

 - **每年重复**：设定手机每年提醒您纪念日。
4. 选择**储存**，储存纪念日。





输入记事本

1. 在日历上选择日期。
2. 按下**确认**，并选择**记事本**。
3. 输入信息或改变设置。
 - **记事本**：输入任务信息。
 - **日期**：输入日期。
 - **终止日期**：输入任务到期日期。
 - **优先级**：选择优先级。
4. 选择**储存**，储存任务。

输入备忘录

1. 在日历上选择日期。
2. 按下**确认**，并选择**备忘录**。
3. 在各选项中输入信息：
 - **备忘录**：输入备忘录。
 - **日期**：输入日期。
4. 选择**储存**，储存备忘录。

查看项目

1. 在日历上选择日期时，显示该日的项目。
下列图标表示项目类型：
 -  约会
 -  纪念日
 -  备忘录
 -  任务

2. 滚动选择项目，按下**确认**并选择**查看**，可查看项目的详细内容。

使用项目选项

查看项目时，按下**确认**，可以选择下列选项：

- **发送**：通过短信信息、彩信、电子邮件或蓝牙发送项目信息。
- **编辑**：编辑项目。
- **删除**：删除项目。
- **按月查看**：切换到按月查看屏。
- **按周查看**：切换到按周查看屏。
- **按日查看**：切换到按日查看屏。

按周查看 (功能 4.2)

使用本功能，可以查看选定周的项目。时间表上反白显示的方格表示本周安排了约会。选择含有所需项目的方格。



按日查看 (功能 4.3)

使用本功能，可以查看在当前日期上安排的项目。选择所需项目。

约会 (功能 4.4)

本功能显示在日历上创建的约会。如果设定了闹钟选项，则激活  图标。

纪念日 (功能 4.5)

使用本功能，可以查看在日历上创建的纪念日。如果设定了每年重复和闹钟选项，则激活  和  图标。

记事本 (功能 4.6)

使用本功能，可以查看在日历上创建的任务。

! 图标的颜色表示任务的优先级：

- 红色优先级高
- 蓝色普通

如果完成任务，则在状态复选框中显示勾号 ()。如欲改变任务状态，在任务列表上，按下**确认**，并选择**已完成**或**未完成**。

备忘录 (功能 4.7)

使用本功能，可以查看日历上存储的备忘录。

全部删除 (功能 4.8)

使用本功能，一次删除日历上存储的所有项目。

错过闹钟事件 (功能 4.9)

当无法确认约会和纪念日闹钟时，手机存储闹钟，直到确认闹钟以及取消闹钟为止。

存储器状态 (功能 4.0)

本功能显示可在日历上存储的事件的最大数量以及已创建事件的数量。

文件管理器

通过**文件管理器**功能，可查看话机存储器中的图片、声音和其它文件。

如欲进入本功能表，在待机模式下按下**确认**，并选择**文件管理器**。

图片 *(功能 5.1)*

使用本功能，可以查看拍摄的照片以及下载或在信息中收到的图片。

查看图片

1. 选择图片文件夹。
2. 滚动选择所需图片。
3. 按下**确认**，并选择**查看**。
4. 沿顺时针方向或逆时针方向转动轮盘，可以查看其他图片。

顺序播放进行检查

可以顺序播放照片进行检查，依次显示当前文件夹中的每张照片。

1. 选择**照片**文件夹。
2. 按下**确认**，并选择**顺序显示**。开始顺序播放。
3. 按下**C**，停止顺序播放。

使用图片选项

查看图片时，按下**确认**，可选用下列选项：

- **列表**：返回图片列表。
- **发送**：通过彩信、电子邮件或蓝牙发送文件。

- **设定为来电照片**：把图片设为电话簿条目的来电识别图像。
- **删除**：删除文件。
- **重命名**：改变文件名称。
- **移动到收藏的图片 / 移动到下载的图片 / 移动到照片**：把文件移动到另一个文件夹。
- **锁定 / 解锁**：锁定文件，防止文件被删除，或给文件解锁。
- **详细内容**：查看文件属性。

声音 *(功能 5.2)*

使用本功能，可以收听录制的语音记录以及下载或在信息中收到的声音。

播放声音

1. 选择声音文件夹。
2. 滚动选择所需声音。
3. 按下**确认**，并选择**播放**。
如果正在播放录制的语音记录，见**语音记录**。 ▶ 49 页

使用声音选项

播放声音后，按下**确认**，可以选用下列选项：

- **播放**：播放声音文件。
- **发送**：通过彩信、电子邮件或蓝牙发送文件。

- **删除**：删除文件。
- **全部删除**：删除所有文件。
- **重命名**：改变文件名称。
- **移动到收藏的声音 / 移动到下载的声音 / 移动到语音列表**：把文件移动到另一个文件夹。
- **锁定 / 解锁**：锁定文件，防止文件被删除，或给文件解锁。
- **详细内容**：查看文件属性。

其它文件 *(功能 5.3)*

本文件夹中存储手机收到但不支持的文件。在手机上无法打开这些文件。

按下**确认**，可以选用下列选项：

- **发送**：通过电子邮件或蓝牙发送文件。
- **删除**：删除选定的文件。
- **全部删除**：删除所有文件。
- **详细内容**：查看文件属性。

存储器状态 *(功能 5.4)*

可以查看媒体项目的可用存储容量以及各媒体箱中当前所用存储容量。

电话簿

您可将电话号码储存在话机存储器中，还可以复制到 SIM 卡中，SIM 卡和话机存储器虽然是分开的，但可作为统一的实体使用，称为电话簿。

如欲进入本功能表，在待机模式下按下**确认**，并选择**电话簿**。

联系人列表 (功能 6.1)

使用本功能，可以在电话簿中查找条目。

查找条目

1. 选择希望查找的姓名拼音的首字母，并滚动选择姓名。
2. 如欲拨号，按下**拨号**。

如果姓名有一个以上电话号码，滚动选择所需号码，并再次按下**拨号**。

3. 如欲查看联系人信息，按下**确认**并选择**查看**。

使用电话簿选项

在电话簿中查看联系人信息时，按下**确认**，可以选用下列选项：





注意：选项可能随所选电话号码类型而异。



- **拨号：**拨打号码。
- **发送信息：**向选定的号码发送短信信息或彩信。

- **发送电子邮件：**向选定的电子邮件地址发送电子邮件。
- **发送号码：**通过短信息、彩信或电子邮件发送电话号码。
- **发送地址：**通过短信息、彩信或电子邮件发送电子邮件地址。
- **发送名片：**通过短信息、彩信、电子邮件或蓝牙以数据格式附件的形式发送联系人信息。
- **编辑：**编辑联系人信息。
- **删除号码：**删除选定的号码。
- **删除地址：**删除选定的电子邮件地址。
- **删除联系人：**从电话簿删除选定的联系人。

新建联系人 (功能 6.2)

使用本功能，可以在电话簿中增加新联系人。

1. 修改设置或输入联系人信息：
 - ：分配名字。按住 *，即可使用扩展字符组。
 - ：输入手机号码。
 - ：输入住宅电话号码。
 - ：输入办公电话号码。

- : 分配电子邮件地址。
- : 将图片设为该人打来电话时进行提示的来电识别图像。
- : 设置分组。

2. 选择**储存**，可储存联系人信息。

分组 (功能 6.3)

使用本功能，可以把联系人编入分组。

创建新分组

输入组名，并按下**确认**。

在分组中添加成员

1. 选择分组。
2. 选择**查看成员** → **添加成员**。
显示电话簿列表屏幕。
3. 选择准备添加到分组中的联系人。
4. 如欲添加更多组员，选择**添加成员** → 联系人。

管理分组

查看分组列表时，按下**确认**，可以选用下列选项：

- **查看成员**：显示选定分组的成员。

- **更改组名**：更改组名。
- **删除**：删除选定的分组，但是并未从电话簿删除组员。
- **全部删除**：删除所有分组。

快速拨号 (功能 6.4)

使用本功能，可为最常用的八个电话号码指定快速拨号号码（2至9）。

设置快速拨号

1. 从 **2** 至 **9** 键中选择按键位置。按键 **1** 留给语音信箱。
2. 从联系人列表选择所需联系人。
3. 滚动选择所需号码，并按下**确认**。

管理快速拨号条目

查看快速拨号屏幕时，滚动选择条目，并按下**确认**，可以选用下列选项：

- **更改**：可以给已分配号码的按键分配不同的号码。
- **删除**：清除速拨设置。

快速拨号

在待机模式下，按住设置的相应数字键。

我的名片 *(功能 6.5)*

使用本功能，可以创建名片，并向他人发送名片。

保存名片

创建名片的步骤与在话机存储器中保存电话号码一样。 ▶ 44 页

使用名片选项

保存名片后，按下**确认**，可以选用下列选项：

- **发送号码**：通过短信息、彩信或电子邮件发送选定的电话号码。
- **发送地址**：通过短信息、彩信或电子邮件发送选定的电子邮件地址。
- **发送名片**：通过短信息、彩信、电子邮件或蓝牙以数据格式附件的形式发送名片。
- **编辑**：编辑名片。
- **删除**：删除名片。

本机号码 *(功能 6.6)*

使用本功能，可查看本机号码或为每个号码指定一个名称。

使用该功能所做的任何变更都不影响您 SIM 卡的实际用户号。

设定 *(功能 6.7)*

使用本功能，可以改变在电话簿中查找联系人的方法。

复制到 SIM 卡 *(功能 6.8)*

使用本功能，把话机存储器中选定的联系人复制到 SIM 卡中。

全部复制到话机 *(功能 6.9)*

使用本功能，可以将 SIM 卡上的所有联系人复制到话机存储器。

在电话簿列表中会显示联系人两次。必要时，可以删除 SIM 卡上的联系人，以免冲突。

全部删除 *(功能 6.0)*

使用本功能，可以删除话机存储器或 SIM 卡中的所有联系人。

存储器状态 *(功能 6.*)*

使用本功能，可显示电话簿中储存的联系人数量。

服务号码 (功能 6.#)

使用本功能可以查看服务提供商分配的特殊服务呼叫号码 (SDN)，包括紧急呼叫和查询地址电话。此功能只有当您的 SIM 卡支持特殊服务呼叫号码 (SDN) 时才可显示。

滚动选择所需号码，并按下**拨号**。

通话记录

使用该功能，可查看已拨、已接或未接电话以及通话时间。

如欲进入本功能表，在待机模式下按下**确认**，并选择**通话记录**。

近期联系人 *(功能 7.1)*

进入本功能时，显示最近拨打、接听或未接电话。

访问通话记录

1. 沿顺时针方向或逆时针方向转动轮盘，可滚动查看通话记录列表。
2. 滚动选择所需通话记录，并按**拨号**，或按**确认**并选择**详细信息**查看电话详细信息。

使用通话记录选项

查看通话列表时，按下**确认**，可以选用下列选项：

- **拨号**：拨打号码。
- **详细信息**：显示选定电话的详细信息。
- **使用号码**：使用号码，以便编辑和存储号码。
- **存储号码**：把电话号码存入电话簿。
- **添加号码**：将电话号码添加到现有电话簿条目中。
- **发送信息**：向选定的号码发送短信或彩信。
- **删除**：删除通话记录。

未接来电 *(功能 7.2)*

进入本功能时，显示最近未接听的电话。

已拨电话 *(功能 7.3)*

进入本功能时，显示最近已拨电话。

已接来电 *(功能 7.4)*

进入本功能时，显示最近已接电话。

全部删除 *(功能 7.5)*

使用本功能，可删除各种通话记录类型中的所有记录。

通话时间 *(功能 7.6)*

进入本功能时，显示打出和接听电话的时间记录。这与服务提供商计费的实际通话时间会有所不同。

- **上次通话时间**：查看上次通话时间长度。
- **打出电话总计**：查看所有打出电话的时间长度总和。
- **接收电话总计**：查看所有接收电话的时间长度总和。

注意：如欲将通话时间置零。按下**确认**并选择**置零**。需要输入话机密码。密码预设为“00000000”。可以更改密码。

应用

使用本功能，可以录制语音记录，设定闹钟，或使用手机的世界时间、计算器和货币兑换功能。还可使话机存储器中的个人数据与计算机上存储的数据进行同步。

如欲进入本功能表，在待机模式下按下**确认**，并选择**应用**。

语音记录 (功能 8.1)

使用本功能，可以录制长达 1 个小时的语音记录。

录制并存储语音记录

1. 按下**拨号**，或按下**确认**并选择**录音**，即可开始录制。
2. 对话筒讲话。
如欲暂停录制，按下**拨号**或**确认**。如欲继续录制，从选项列表选择**继续录音**。
3. 完成时，按下**拨号**或**确认**并选择**停止**。自动保存语音记录。
4. 按下**拨号**，可播放语音记录。

使用语音记录选项

在录制后，按下**确认**，可以选用下列选项：

- **播放**：播放语音记录。
- **发送**：通过彩信、电子邮件或蓝牙发送文件。
- **录制另一个**：录制新语音记录。
- **转到语音记录**：进入录制的语音记录。
- **删除**：删除文件。
- **重命名**：改变文件名称。
- **锁定 / 解锁**：锁定文件，以防文件被删除或给文件解锁。
- **详细信息**：查看文件属性。

播放语音记录

1. 在语音记录屏幕上，按下**确认**，并选择**转到语音记录**。
2. 选择语音记录并选择**播放**。播放语音记录。

在播放过程中，

- 如欲调节音量，沿顺时针方向或逆时针方向转动轮盘。
- 如欲暂停播放，按下**拨号**。如欲继续播放，再次按下**拨号**。
- 如欲停止播放，按下**确认**并选择**停止**。

改变语音记录设置

可以在开始录制之前选择录制时间。

在语音记录屏幕上，按下**确认**并选择**设定**，即可选用下列选项：

- **信息限制**：录制供添加到彩信中的语音记录。
- **电子邮件限制**：录制供添加到电子邮件中的语音记录。
- **最多 1 小时**：录制长达 1 小时的语音记录。

世界时间 (功能 8.2)

使用本功能，可以查看世界其它地区的当前时间。

从世界地图，沿顺时针方向或逆时针方向转动轮盘，从而选择所需城市。随着等时线移动，显示给定时区的当前时间和日期。

闹钟 (功能 8.3)

使用本功能，可以设定闹钟具体响铃时间。叫醒闹钟不受声音设置的影响。

设置闹钟

1. 选择闹钟类型。
2. 设定闹钟设置：
 - **闹钟**：启用闹钟。
 - **设定时间**：使用轮盘输入闹钟响铃时间。
 - **重复**：选择重复选项。
 - **提示音**：选择闹钟铃声。
3. 选择**储存**。

关闭闹钟

当闹钟响铃时，选择下列选项之一，可关闭闹钟：

- 选择**确认**或按下任意键。
- 对于叫醒闹钟，选择多睡一会可关闭闹钟，闹钟在 5 分钟后再次响起。最多可以这样操作 5 次。

取消闹钟设置

1. 选择准备取消的闹钟。
2. 在**闹钟**行上选择**关**。
3. 选择**储存**。

设置关机闹钟

在闹钟屏幕上，选择**关机闹钟** → **开**。

如果闹钟时间到了，即时手机处于关机状态，闹钟仍将闹响。

计算器 (功能 8.4)

利用该功能，进行基本算术运算，如加法、减法、乘法和除法。

1. 输入第一个数字。

如欲插入小数点，使用轮盘滚动选择小数点符号 (.) 并按下**确认**。

2. 沿顺时针方向或逆时针方向转动轮盘，可输入算术运算符，并按下**确认**。

3. 输入第二个数字。

4. 如欲查看结果，在选择等号 (=) 时按下**确认**。

5. 必要时，从第 2 步起重复，继续计算。

货币兑换 (功能 8.5)

使用本功能，可换算货币值。

1. 使用轮盘在上一行中选择**单位**并选择最初的单位按下**确认**。

2. 向下移动并选择输入字段。

3. 输入待换算数值并按下**确认**。按下 *，可输入小数点。

4. 在下一行中选择**单位**，并选择需要换算的单位。

显示输入数量的换算值。

注意：选择**设定货币汇率**，即可编辑汇率。

PIM 同步 (功能 8.6)

使用本功能，可使用选装 WideSync 程序使话机存储器中的私人数据与计算机上的数据进行同步。

创建同步设定方案

1. 选择**新建**。

2. 指定下列设定属性：

- **设定名称：**输入设定名称。
- **同步项目：**选择要同步的应用程序。
- **同步类型：**选择同步类型。

3. 选择**储存**，储存设定方案。

注意：最多可以添加五个设定方案。

开始同步

1. 必须保证计算机安装了 MS Outlook 和 WideSync 程序。
2. 在计算机上运行 MS Outlook。
自动与计算机连接。
3. 从手机上的 PIM 同步屏，选择设定方案。
4. 按下**确认**，并选择**开始同步**。

使用同步选项

从同步设定列表，按下**确认**，可选用下列选项：

- **开始同步**：开始按选定的设定同步。
- **查看结果**：查看最后同步结果。
- **新同步设定**：添加新同步设定。
- **编辑同步设定**：编辑选定的设定方案的属性。
- **删除**：删除选定的设定方案。
- **全部删除**：删除所有设定方案。

设定

使用本功能，可以根据需要设定手机的设置。还可将设置恢复为默认状态。

如欲进入本功能表，在待机模式下按下**确认**，并选择**设定**。

时间和日期 (功能 9.1)

使用本功能，可改变手机的时间与日期设置。

- **时间**：使用轮盘输入当前时间。
- **日期**：使用轮盘输入当前日期。
- **时区**：设定当地时区。选择相应于您的时区的城市。
- **时间格式**：使用轮盘选择 12 小时或 24 小时时间格式。

话机设定 (功能 9.2)

可以根据您的爱好设定手机的多种不同功能。

语言 (功能 9.2.1)

使用本功能，可以选择文本显示语言。

台式模式 (功能 9.2.2)

使用本功能，可将显示屏显示画面旋转 180 度。

自动翻盖 (功能 9.2.3)

可以设置手机是否半自动开合。

注意：当电池电量不足时，本功能无效。

自动重拨 (功能 9.2.4)

使用本功能，将手机设为在拨号失败后重拨该电话号码（该功能和网络有关）。可以预设重拨 10 次。

翻盖接听 (功能 9.2.5)

使用本功能时，打开手机翻盖，即可接听来电。

任意键应答 (功能 9.2.6)

使用本功能时，除**结束**、**C**键或**确认**外，可按任意键接听来电。

当将本选项设为**关**时，必须按下**拨号**，或按下**确认**并选择**接听**，才可接听来电。

显示屏设定 (功能 9.3)

使用本功能，可以修改显示屏和背景灯的设置。

待机画面 (功能 9.3.1)

使用本功能，可选择待机屏的显示项目。

>> 设定

亮度 (功能 9.3.2)

使用本功能，可以依据不同的照明条件调节显示屏的亮度。

背景灯亮设置 (功能 9.3.3)

使用本功能，可以选择显示屏背景灯开启的持续时间。

背景灯暗设置 (功能 9.3.4)

使用本功能，可以选择背景灯关闭后显示屏处于暗淡模式的持续时间。在设定时间后，显示屏关闭。

声音设定 (功能 9.4)

使用本功能，可以根据您的爱好自定义各种声音设定。

- **铃声**：选择来电响铃类型。
- **响铃音量**：选择响铃音量。
- **铃声类型**：指定提醒您有来电的方式。

静音：设置手机为无声。

乐曲：手机发出选定的铃声。

振动：手机振动，但不发出铃声。

乐曲并振动：手机同时振动和响铃。

- **信息提示音**：选择发来信息时的提示音。
- **信息提示类型**：指定在发来信息时的提示方式。
- **通话中提示**：设置在通话中接收新信息或闹钟响闹时间到时手机是否提示。
- **安静模式**：设置手机在安静模式下如何提示您有具体事件。

网络服务 (功能 9.5)

以下都是网络服务功能。请与您的服务提供商联系，确认是否有这些服务。

呼叫转移 (功能 9.5.1)

这项网络服务能将来电转移到您指定的另一台话机上。

1. 选择呼叫转移选项：

- **全部来电转移**：全部来电都转移。
- **遇忙转移**：如果您正在与其他人通电话，则来电转移。

- **无应答转移**：无人应答来电，则来电转移。
 - **不可接通转移**：如果您在您的服务区以外或者手机关机时，则来电转移。
 - **全部取消**：取消所有呼叫转移功能。
2. 选择需转移的呼叫的类型。
 3. 选择**启动**。如欲取消呼叫转移，选择**取消**。
 4. 移到**来电转接至行**。
 5. 输入需要将呼叫转移到的号码，并按下**确认**。
 6. 如果选择了**无应答转移**，移到**秒行**，并选择转移呼叫之前网络等待的时间。

呼叫限制 *(功能 9.5.2)*

该网络服务能使您对呼叫加以限制。

1. 选择呼叫限制选项：
 - **所有打出电话**：禁止拨打电话。
 - **国际**：禁止拨打国际长途电话。
 - **国际（本国除外）**：当您在国外时，只能向所在国拨打本地电话和向本国进行呼叫。

- **所有来电**：禁止来电。
 - **国际漫游时来电**：当您在归属服务区以外时，禁止来电。
 - **全部取消**：取消所有呼叫限制设定。
 - **更改限制密码**：修改服务提供商提供的呼叫限制密码。
2. 选择要限制的呼叫的类型。
 3. 选择**启动**。如欲取消呼叫限制，选择**取消**。
 4. 输入服务提供商提供的呼叫限制密码，并按下**确认**。

呼叫等待 *(功能 9.5.3)*

在您通话时如有另一个人拨打您的手机，这项网络服务功能可以提醒您。

1. 选择使用呼叫等待选项的呼叫的类型。
2. 选择**启动**。如欲取消呼叫等待功能，选择**取消**。

网络选择 (功能 9.5.4)

该项网络服务使您能在漫游时（在您的归属网络以外）手动选择使用的网络，或自动选择网络。对于您归属的网络以外的网络，只有当与您的归属网络签订了有效的漫游协议时，您才能选择该网络。

来电显示 (功能 9.5.5)

通过该项网络服务，可以防止您的手机号码显示在被叫人的手机上。如果选择**缺省**，手机使用网络的缺省设定。

注意：有些网络不允许使用者改变此设置。

语音信箱 (功能 9.5.6)

使用本功能，可以储存语音信箱号码并进入语音信箱。

注意：必须输入语音信箱号码后，才可进入语音信箱。服务提供商可提供语音信箱号码。

- **连接语音信箱：**连接语音信箱，从而可以收听信息。
- **语音信箱号码：**存储或更改语音信箱号码。

用户群 (功能 9.5.7)

通过该网络服务进行限制，可只与选定的用户群打入和打出电话。如欲了解有关如何建立用户群的详细说明，请与服务提供商联系。

- **用户群清单：**启动、加入或删除用户群清单。
- **外部访问：**允许与用户群以外的号码通话。该功能取决于您申请的用户群性能。
- **缺省群：**如果您向服务提供商指定一个缺省用户群，就会激活缺省群。当您拨打电话时，将向您提供缺省用户群使用选项，而不是从清单中选择一个用户群。
- **取消：**如果启动了缺省群或选取了用户群成员，则显示该选项。选择该选项，可取消用户群功能。

频段选择 (功能 9.5.8)

手机拨打或接听电话时，必须在可用网络上登录。您的手机可以处理下列类型的网络：**GSM 1900** 和 **GSM 900/1800**。

在国内，您可以使用手机的默认频段。当您出国时，您必须记住改为合适的频段。

蓝牙 (功能 9.6)

使用蓝牙无线技术, 可将手机以无线方式连接到其它蓝牙设备上, 并且与这些设备交换数据、免提通话或遥控手机。

通过蓝牙技术, 能够在 10 米距离内实现其它蓝牙兼容设备之间的自由无线连接。因为设备使用无线电波通讯, 所以不必相互处于视线之内。

注意:

- 如果设备之间有障碍, 最大工作距离可能缩短。
- 为保证性能更好, 建议在使用多媒体功能时, 如录音机和照相机, 不要使用蓝牙功能, 反之亦然。
- 一些设备, 特别是未经 SIG 测试或批准的设备, 可能与手机不兼容。

设置蓝牙功能

蓝牙功能提供下列选项:







- **启动:** 启动或取消蓝牙功能。

- **我的设备:** 搜索可连接的蓝牙设备。
- **我的话机可见模式:** 允许其它蓝牙设备搜索手机。
- **我的话机名称:** 对显示在其它设备上的手机指定蓝牙设备名称。
- **安全模式:** 确定当其它设备访问数据时手机是否要求确认。
- **蓝牙服务:** 显示可用蓝牙服务。

搜索和对接蓝牙设备

1. 从**蓝牙功能表**, 选择**我的设备**。
2. 选择**搜索新设备**。

搜索后, 显示可连接的设备的列表。下列图标表示设备种类:

-  手机
-  计算机
-  耳机或免提车载套件
-  PDA
-  打印机
-  未知设备

图标的颜色表示设备状态：

- 灰色表示未配对设备。
- 蓝色表示配对设备。
- 而红色表示当前正与手机连接的设备。

3. 选择设备。

4. 输入蓝牙 PIN 码，并按下**确认**。只使用该代码一次，所以不必记住。

当其它设备的所有人输入相同的代码时，配对完成。

注意：一些设备，特别是耳机或免提车载套件，可能有固定的蓝牙 PIN 码，如 **0000**。如果其它设备有该代码，必须输入该代码。

使用设备选项

从配对的设备列表，滚动选择所需设备并按下**确认**，即可选用下列选项：

- **连接：**连接耳机或免提车载套件。
- **断开：**断开与设备的连接。
- **浏览文件：**从设备搜索数据，并将数据输入手机。
- **服务列表：**显示选定设备的蓝牙服务列表。

- **重命名：**改变设备的名称。
- **授权设备 / 不授权设备：**确定当其它设备试图接到手机上时手机是否要求您同意连接。
- **删除：**从设备列表删除选定的设备。
- **全部删除：**从设备列表删除所有设备。

通过蓝牙发送数据

1. 启用蓝牙功能。
2. 选择存储准备发送的项目的应用程序：**电话簿、文件管理器或管理目录**。
3. 滚动选择准备发送的项目。
4. 按下**确认**，并选择**发送 / 发送名片** → **通过蓝牙**。
5. 选择设备。
6. 必要时，输入配对所需蓝牙 PIN 码，并按下**确认**。

通过蓝牙接收数据

如欲通过蓝牙接收数据，手机的蓝牙功能必须启用并且必须选用手机的可见模式。

1. 如果未授权蓝牙设备向您的手机发送数据，按下**确认**，可允许设备访问手机。

2. 按下**确认**，可接收数据。

保密设定 (功能 9.7)

使用本功能，可以防止手机被盗用。

注意: 如果连续三次输错 PIN/PIN2 码，SIM 卡将被锁住。如欲给 SIM 卡解锁，需要输入 PUK/PUK2 码（个人解锁密码）。网络运营商提供这些密码。

PIN 码检验 (功能 9.7.1)

4 至 8 位 PIN 码（个人身份识别码）可防止 SIM 卡被盗用。当本功能有效时，您每次打开手机时，必须输入您的 PIN 码。

更改 PIN 码 (功能 9.7.2)

使用本功能，可更改 PIN 码。PIN 码检验功能必须有效，才能使用该功能。

话机锁 (功能 9.7.3)

话机锁功能锁定手机，防止手机被盗用。如果该功能有效，每次开机时，必须输入 4 至 8 位话机密码。

话机密码预置为“0000000”。如需更改话机密码，使用**更改话机密码**功能。

更改话机密码 (功能 9.7.4)

使用本功能，可以更改话机密码。

密码保护 (功能 9.7.5)

使用本功能，可以锁定手机上的所有功能选项，通话功能除外。

当本功能有效时，必须输入话机密码，才能使用功能表功能。

SIM 卡锁 (功能 9.7.6)

使用 SIM 卡锁功能，通过设定 SIM 卡锁定码，使您的手机只能使用当前的 SIM 卡。若要使用不同的 SIM 卡，您必须输入 SIM 卡锁定码。

连接设定 (功能 9.8)

使用本功能，可以创建和设置含有将手机连接到网络所需设置的设定方案，您需要这些设置使用 WAP 浏览器或发送彩信或电子邮件。

注意: 在默认设置下，将手机设为接到网络上。如果未首先与服务提供商协商而修改设置，WAP 浏览器、彩信和电子邮件功能可能不能正常工作。

创建设定方案

1. 按下**确认**。如果以前有已存设定方案，按下**确认**并选择**添加新的连接**。

2. 设置设定参数：

- **设定名称**：输入设定名称。
- **主页 URL**：输入服务提供商主页网址。
- **代理服务器**：启用或停用代理服务器。当启用本选项时，启用**IP 地址**和**端口**选项。
- **DNS**：启用或停用 DNS 地址。当选择本选项时，启用**DNS1**和**DNS2**。
- **传送方式**：选择网络传送方式。
- **高级设定**：更改高级选项。

当将传送方式设置为**GPRS**时：

接入点名称：输入接入点名称。

用户名：输入用户名。

密码：输入登录密码。

当将传送方式设置为**GSM**时：

拨号号码：输入 PPP 电话号码。

用户名：输入用户名。

密码：输入登录密码。

数据呼叫类型：选择数据传输通话类型。

3. 选择**储存**，保存设定方案。

使用设定方案选项

按下**确认**，可以选用下列选项：

- **编辑**：编辑设定方案。
- **删除**：删除选定的设定方案。
- **添加新的连接**：添加新设定方案。

出厂设置 (功能 9.9)

使用本功能，可以同时重新设置手机上的所有设定。

1. 按下**确认**。

2. 输入话机密码，并按下**确认**。

注意：话机密码预置为“00000000”。可以变更该密码。 ▶ 59 页

如果使用支持 SIM 应用工具箱并提供新闻、天气、体育运动、娱乐和位置服务等附加服务的 SIM 卡，则有本功能表。提供的服务可能随服务提供商的计划而异。

如欲了解详细内容，见 SIM 卡说明或与服务提供商联系。

疑难解答

在您要求售后服务前，请进行下列简单检查，这样可以节约时间和费用。

当您打开手机时，可能显示下列信息：

“检查 SIM 卡”

- 保证正确安装 SIM 卡。

“话机锁”

- 话机锁功能已有效。您必须输入话机密码，才能使用手机。

“输入 PIN 码”

- 您是第一次使用手机，您必须输入随 SIM 卡一起提供的 PIN 码。
- PIN 码检验功能有效。每次开机时，必须输入 PIN 码。要取消本功能，使用 **PIN 码检验**功能。

“输入 PUK 码”

- 连续 3 次输错了 PIN 码，导致 SIM 卡已被锁住。输入网络服务商提供的 PUK 码。

显示“无网络”或“联网失败”

- 与网络联系失败，您可能处在较弱的接收区。离开该处，然后重试。
- 您想访问未向服务商申请的服务选项功能。请与服务商联系，了解详细情况。

您已经输入了号码，但不能拨号

- 保证按下**拨号**。
- 保证进入正确的蜂窝网络。
- 保证未设置拨出电话限制选项。

通话对方无法与您接通

- 保证手机开机。（按**结束** 1 秒钟以上）
- 保证进入正确的蜂窝网络。
- 保证未设置来电限制选项。



通话对方不能听见您的声音

- 保证未关闭话筒。
- 保证话筒靠近您的嘴部。话筒位于手机底部。

手机发出提示音，显示屏上闪烁显示“电池电量低”

- 电池电量不足。请给电池充电。

通话质量差

- 检查显示屏上的信号强度指示标记（）；在此符号后的条数指示信号强度。如指示为（），信号强度高；如为（），信号强度弱。
- 如您在建筑物内，试着轻微转动手机或移到靠近窗户处。

当您用电话簿条目拨打电话时，手机没有拨号

- 用**联系人列表**功能，保证正确保存了电话号码。
- 如必要，重新储存电话号码。

电池充电异常或手机有时关机

- 用干净的软布擦拭手机和电池上的充电触点。

如果以上指导无法帮您解决问题，记下下列各项：

- 手机型号与序列号。
- 保修单的详细内容。
- 对故障的清楚说明。

然后与当地的经销商联系。

健康和信息安全

电池安全

有关电池信息

类型 时间	标准电池 (800 mAh)
通话时间	约3.8小时
待机时间	约155 ~ 255小时

(充足电的电池)

在下列情况下待机时间减少：

- 使用手机上的附加功能时，如编写和存储信息、玩游戏、上网等。
- 频繁离开服务区。
- 长期不在服务区。
- 在本地网络服务区以外使用手机。
- 反复使用通话模式。

电池可以充放电几百次，但最终会用坏。当通话模式和待机模式的使用时间降到约一半时，应购买新电池。

电池使用注意事项

- 勿使用任何损坏的充电器或电池。
- 电池只能用于预定用途。
- 在网络基站附近使用手机可省电。蜂窝网络信号强度和网络运营商设置的参数会对通话和待机时间造成极大影响。
- 电池充电时间取决于电池剩余电量与所用电池和充电器的类型。电池可充/放电数百次，但会逐渐损耗。当工作时间比正常情况显著减少时，应购买新电池。
- 已充足电的电池，若放置不用，则会自行逐渐放电。
- 只能使用三星公司允许使用的电池，只能用三星允许使用的充电器给电池充电。充电器不用时，要断开电源。电池连续充电不能超过一周，过度充电会缩短电池寿命。
- 过高或过低的温度都将影响电池的充电性能。应放置在干爽温暖的环境下。
- 不要将电池放到过热或过冷的地方，否则会降低电池的寿命和容量。要尽量使电池保持室温。即使电量充足，如果电池过热或过冷都会暂时中断手机工作。0 °C (32° F) 以下的温度对锂离子电池的影响尤其大。

- 不要将电池短路。例如：不要将备用电池放在口袋或手提包里，金属物品（硬币、别针或钢笔）可能偶然使电池“+”极和“-”极（电池上的小金属条）直接连接，产生意外短路。电池两极短路会损坏电池或引起短路的物品。
- 欲废弃的电池要按照当地的法规处理。通常进行回收。不要把电池扔到火里。

交通安全

无线话机具有强大的语音通信功能，几乎可在任何时间、任何地方进行通信联络。但是在拥有无线话机的这一优点的同时还有一些重要的责任，每位用户必须履行这些责任。

开车时，驾驶是您首要的职责。驾驶时欲使用电话，应遵守所在地域或国家的相关规定。

使用环境

无论在任何地方都应遵守此特殊规定，并且在禁止使用时或可能带来干扰或危险时关闭手机。

当把手机或附件与其它设备相连时，应阅读使用说明书，详细了解安全说明。不能与不兼容的产品连接。

同其它移动无线电发射设备一样，建议用户：为了满意地使用设备和确保人员安全，只应在正常的工作位置使用设备。

电子设备

大多数新式电子设备可以屏蔽射频信号。但是，一些电子设备可能无法屏蔽无线话机产生的射频信号。与生产商联系得到可供选择的方法。

起搏器

起搏器制造商建议在无线话机和起搏器之间必须至少保持 **15cm**（6 英寸）的距离，以避免可能对起搏器造成的干扰。这些建议与无线技术研究部门的独立研究和建议相符。如果您怀疑有干扰，应立即关闭手机。

助听器

一些数字无线话机可能会干扰一些助听器。如果有这种干扰，可以与助听器制造商联系商议代用品。

其它医疗器械

如果使用其它人身医疗器械，请咨询器械制造商，确认这些器械具有屏蔽外部射频的功能。

内科医生可以协助您获取这些信息。

当卫生保健所贴出要求您关机的规定时，应关闭手机。

车辆

射频信号可能影响机动车辆中安装不当或未完全屏蔽的电子系统。与制造商或制造商代表协商相关事宜。

您还应咨询车辆附加设备制造商。

特别要求关机的场所

在任何特别要求关机的场所里关闭手机。

可能发生危险的环境

在潜在易爆的场所里关闭手机，并遵守那里所有的安全标志和说明。在这些场所发出火花可能会引起爆炸或火灾，导致身体受伤甚至致死。

建议用户在加油站（维修站）关闭手机。提醒用户需在油库（燃油存放和配送区）、化工厂或正在进行爆破的场所遵守无线设备使用限制说明。

可能发生潜在易爆危险的场所常清楚地标出安全标记，但不一定所有的场所都有安全标记。这些场所包括舰船甲板下面、化学制品运输或存放设施、使用液化石油气（如丙烷或丁烷）的车辆、空气中含有化学制品或微粒（如谷粒、灰尘或金属粉末）的场所和一般建议您关闭车辆发动机的其它场所等。

紧急呼叫

本手机与任何手机一样使用无线电信号、无线和地面通信网络、以及用户个人设定的功能，不能保证在任何情况下都能建立连接。因此，切勿只依靠无线话机进行必不可少的通信（例如，医疗急救等事项）。

在拨打或接收电话时，手机必须开机并处于具有足够的信号强度的服务区。

在有些无线电话网上或当某些网络服务和（或）电话功能正在使用时，可能不能拨打急救电话。请与当地服务提供商联系。

如欲拨打急救电话，按下列步骤进行：

1. 打开手机。
2. 键入当地的急救号码。不同的地方急救号码不同。
3. 按下**拨号**。

如果正在使用某些功能（呼叫限制等），必须在拨打急救电话前首先关闭这些功能。请查阅本说明书并咨询当地无线服务提供商。

其它重要安全信息

- 只有有资格的人员才可以维修手机或在车辆中安装手机。私自安装或维修不当会有危险并且对本手机的担保不再有效。
- 定期检查车辆中的所有无线话机设备的安装和运行是否正常。
- 不可在放有手机、手机零件或附件的箱子中存放或携带易燃液体、气体或爆炸物。
- 对于配备了气囊的车辆，切记气囊膨胀时力量很大。不可将物体（包括安装的或便携式无线设备）安放于气囊上方区域或气囊张开的区域。无线设备安装不当时，如果气囊膨胀，会导致严重损伤。
- 登上飞机前关闭手机。在飞机上使用无线话机不但违法而且对飞机操作有危险。
- 如若不遵守这些说明，则停止或拒绝向违反的人员提供电话服务，或者采取法律行动，或者两者同时进行。

保养和维护

本手机产品设计先进、工艺精湛，应该小心呵护。下列建议有助于您遵守保修条款，并大大延长手机寿命。使用手机、电话、充电器或附件时：

- 将手机及其零配件放在儿童和宠物接触不到的位置。儿童或宠物可能无意中损坏这些东西，或因吞下小零件造成窒息。
- 保持手机干燥。远离雨水、湿气和含有腐蚀电子电路矿物质的液体。
- 不要用湿手去接触手机，否则会引起电击，导致手机损坏。
- 不可在充满灰尘、肮脏的场所使用或存放手机，否则会损坏手机的零件。
- 不可在炎热的地方存放手机。高温会缩短电子器件的寿命、损坏电池、弄弯或熔化某些塑料配件。
- 不可在寒冷的地方存放手机。手机发热时（达到正常的工作温度），在手机内可能形成潮气，会损坏手机的电子电路板。
- 不可摔打、敲击或剧烈摇晃手机。粗暴地使用可能会损坏内部的电路板。
- 不可使用刺激性的化学药品、洗涤剂或浓度较大的清洁剂洗手机。用软布轻蘸不含有害物质的肥皂水溶液，擦拭手机。
- 不可给手机刷漆。油漆会阻塞手机的活动零件并妨碍正常使用。

>> 健康和安全隐患

- 不要将手机放在加热设备的周围。例如微波炉、烤箱或散热器的里面或上部。手机过热会发生爆炸现象。
- 当手机或电池进水时，手机内表示水渍的标签变色。在这种情况下，即使手机保修期限未满，制造商也不再保修手机。
- 如果手机、电池、充电器或附件运行不正常，请携带手机到最近的有维修资格的维修部。维修部的人员会协助您，必要时会安排维修。

